

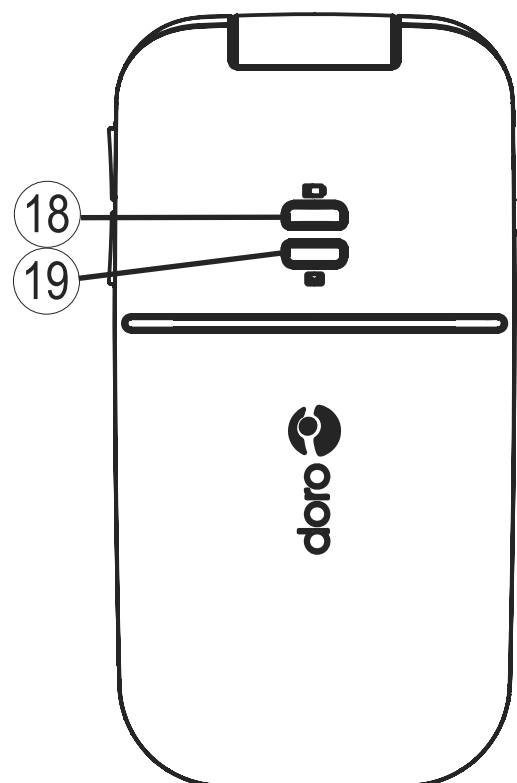

Doro PhoneEasy® 410gsm

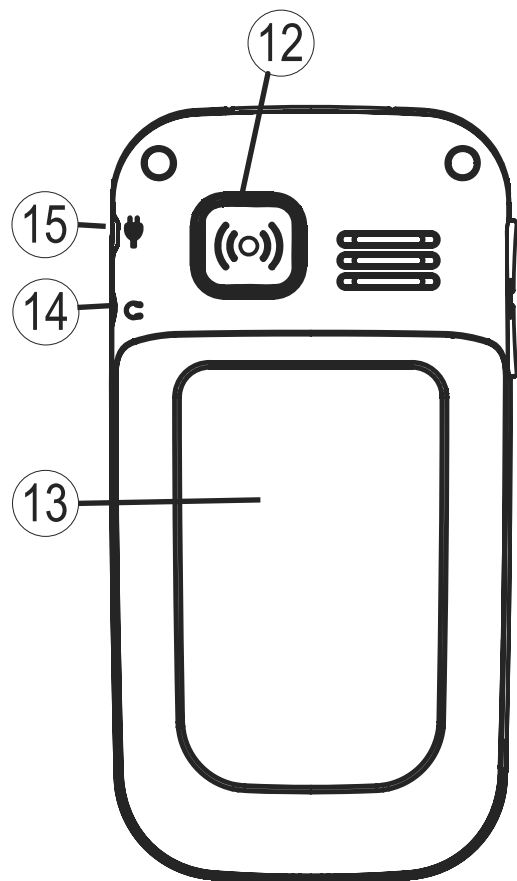

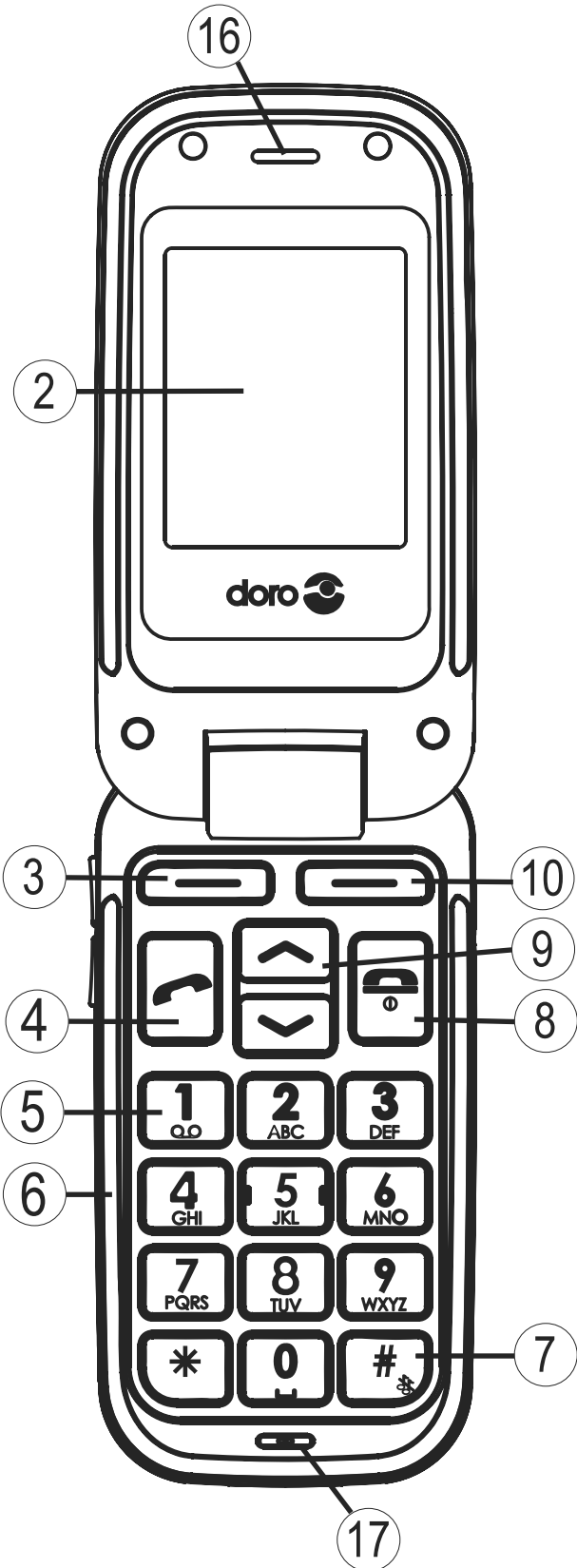
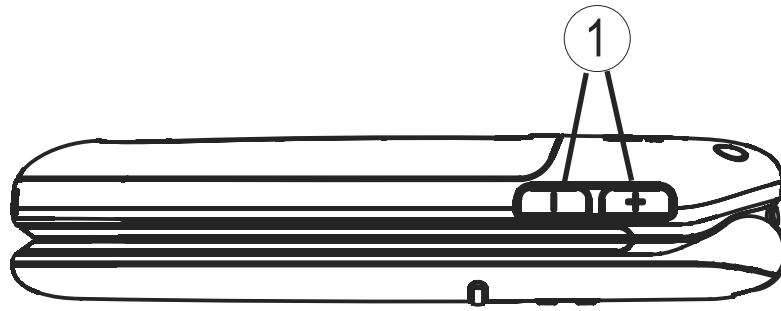
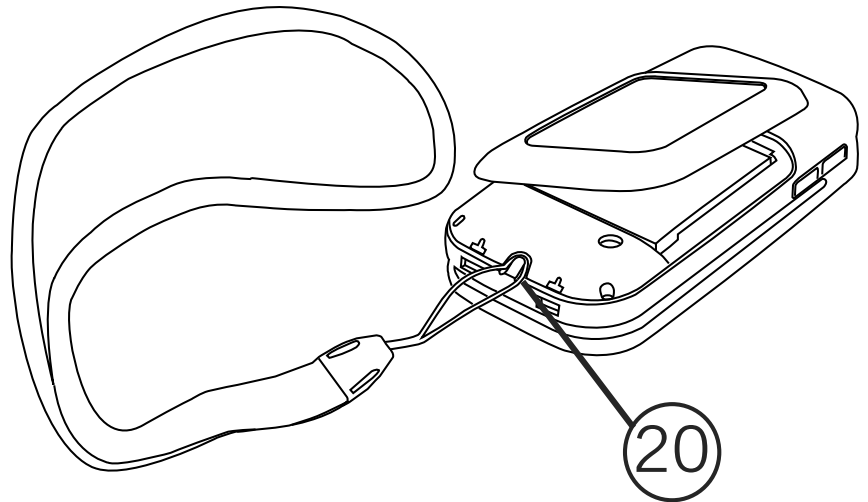
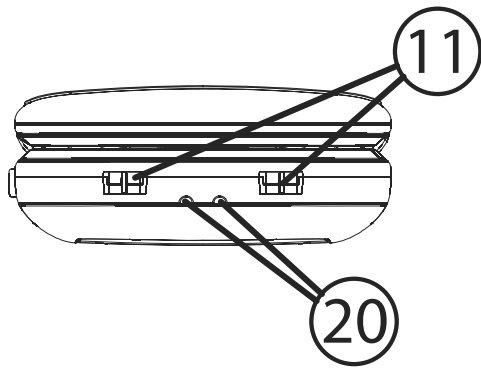

English

- | | |
|--|---|
| <ol style="list-style-type: none"> 1. Side key (volume) 2. Display 3. Left soft key 4. Call key 5. 1 / Voice mail 6. Numeric keypad 7. # / Change profile 8. End call/Power on/off 9. Arrow keys 10. Right soft key | <ol style="list-style-type: none"> 11. Charging contacts, for use with charging stand (not included) 12. Emergency call key 13. Battery cover 14. Headset socket 15. Charging socket 16. Loudspeaker 17. Microphone 18. Led light (Battery level low) 19. Led light (New message) 20. Lanyard |
|--|---|

Svenska

- | | |
|--|---|
| <ol style="list-style-type: none"> 1. Sidoknapp (volym) 2. Display 3. Funktionsknapp vänster 4. Samtalsknapp 5. 1 / Röstbrevlåda 6. Numerisk knappsats 7. # / Byt profil 8. Avsluta samtal/På/Av 9. Pilknappar 10. Funktionsknapp höger | <ol style="list-style-type: none"> 11. Laddningskontakter för användning med laddningsställ (medföljer ej) 12. Knapp för nödsamtal 13. Batterilucka 14. Uttag för headset 15. Uttag för laddare 16. Högtalare 17. Mikrofon 18. LED (lågt batteri) 19. LED (nytt meddelande) 20. Halsrem |
|--|---|

Innehåll

Installation	3
Sätta i SIM-kortet och batteriet	3
Ladda batteriet	4
Telefonindikatorer	4
Använda telefonen	5
Aktivera telefonen	5
Ringa ett samtal	6
Ringa ett samtal med hjälp av Telefonboken	6
Ta emot ett samtal	6
Volymkontroll	6
Displaysymboler	7
Övriga funktioner	8
Samtalsalternativ	8
Samtal väntar	9
Samtalsinformation	9
Samtalslista	9
Telefonbok	10
Tyst läge	12
Headset	12
SOS-samtal/112	13
Knapp för nödsamtal	14
Spel	15
Alarm	15
Kalender	16
Miniräknare	16
FM-radio	17
Skriva in text	19
SMS meddelanden	20
Skapa och skicka SMS meddelanden	20
Inkommande SMS (Inkorg)	21
Utgående SMS (Utkorg)	21

MMS meddelande	23
Skapa och skicka MMS meddelanden	23
Utgående MMS (Utkorg)	25
Inkommande MMS (Inkorg)	25
Filhanteraren	27
Inställningar	28
Datum & tid	28
Användarinställningar	29
Toninställningar (ringsignaler)	30
Ljudlös	31
Bluetooth	32
Spärra funktioner	33
Nödsamtal	34
Röstbrevlåda	36
Snabbval	37
Samtalsval	37
Meddelanden	39
Välj nät	41
Tjänster	41
Säkerhet	42
Säkerhetsinstruktioner	43
Felsökning	46
Skötsel och underhåll	48
Garanti och tekniska data	49

Installation

Varning!

Stäng av telefonen och koppla ur laddaren innan du tar bort batteriluckan.

Sätta i SIM-kortet och batteriet

Hållaren för SIM-kortet finns bakom batteriet.

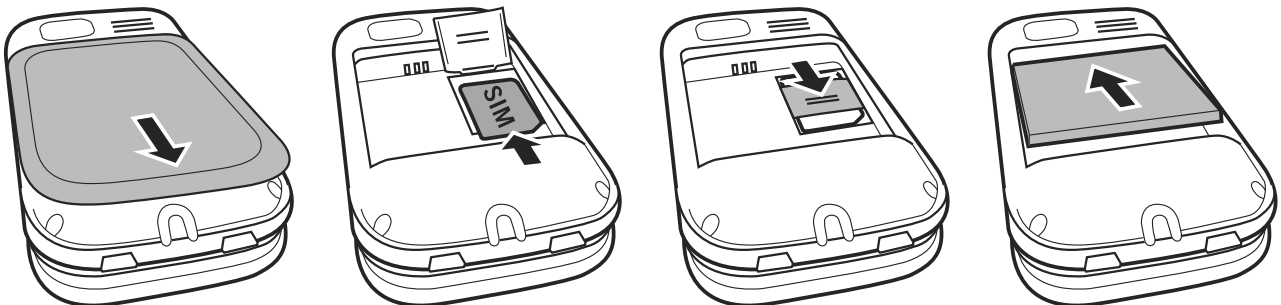

1. Avlägsna batteriluckan genom att trycka den neråt och skjuta den i riktning från knappen för nödsamtal.
2. Ta bort batteriet om det redan är isatt.
3. Tryck lätt på SIM-kortshållaren och skjut den försiktigt i riktning mot knappen för nödsamtal.
4. SIM-kortshållaren kan nu vikas uppåt i vertikalt läge.
5. Placera SIM-kortet på den märkta delen i korthållaren. Se till så att kontakterna på SIM-kortet är vända neråt och att det avklippta hörnet är placerat enligt markeringen i korthållaren. Var försiktig så att du inte skrapar eller böjer kontakterna på SIM-kortet.
6. Fäll ner SIM-kortshållaren och skjut den försiktigt i riktning från knappen för nödsamtal, tills den "klickar" i rätt läge.
7. Sätt i batteriet genom att skjuta in det i batterifacket med kontakterna vända mot knappen för nödsamtal.
8. Sätt tillbaka batterilocket, det "klickar" i rätt läge.



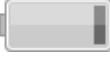

Ladda batteriet

Varning!

Använd endast batterier, laddare och tillbehör som har godkänts för användning med den aktuella modellen. Om andra tillbehör kopplas in kan telefonens typgodkännande och garanti bli ogiltiga, dessutom kan det innebära fara.

När batteriet nästan är helt slut visas  på displayen och en varningssignal ljuder. Ladda upp batteriet genom att ansluta strömadaptern till vägguttaget och till uttaget för laddaren .

 visas kort när laddaren ansluts till telefonen och  när den dras ut. Batteriladdningsindikatorn aktiveras under laddning.

Det tar cirka 3 timmar att ladda batteriet helt.

 visas när laddningen är slutförd. Om telefonen är avslagen när laddaren ansluts till telefonen visas endast batteriladdningsindikatorn i displayen.

Obs!

För att spara ström släcks displayen ner efter en liten stund. Tryck på en tangent för att tända displaybelysningen.

Batteriet når inte full kapacitet förrän det har laddats 3-4 gånger.

Batterier blir sämre ju äldre de är, vilket innebär att tiden för samtal och viloläge normalt minskar vid normal användning.

Spara energi

När batteriet är fulladdat kopplar du bort laddaren från enheten och sedan från vägguttaget.

Telefonindikatorer

När  blinkar har du ett nytt meddelande eller ett missat samtal.

När  blinkar börjar batteriet ta slut.

Använda telefonen

Aktivera telefonen



Tryck på och håll in den röda knappen  för att slå på/av telefonen. Följande meddelanden kan visas:



SIM-kortet saknas eller är felaktigt isatt.



SIM-kortet skadat eller ogiltigt.

Om SIM-kortet är giltigt men skyddat med en PIN-kod (personligt identifikationsnummer), visas **PIN:**. Ange PIN-koden och tryck på **OK** ( uppe till vänster på knappsatsen). Du kan radera med hjälp av **Radera** ( uppe till höger på knappsatsen).

Obs!

Kontakta din nätoperatör om du inte fick någon PIN- eller PUK-kod tillsammans med ditt SIM-kort.



Försök: # anger hur många PIN-försök du har kvar. När inga försök återstår visas **SIM spärrat**. SIM-kortet måste då låsas upp med hjälp av PUK-koden.

1. Ange PUK-koden och bekräfta med **OK**.
2. Ange en ny PIN-kod och bekräfta med **OK**.

Ändra språk, tid och datum

Standardspråket bestäms av SIM-kortet. Se *Inställningar* för information om hur du ändrar språk, tid och datum.



Ringa ett samtal

1. Slå telefonnumret. Du kan gå tillbaka med hjälp av **Radera**.
2. Tryck på  för att ringa upp. Tryck på **Avbryt** för att avbryta uppringningen.
3. Tryck på  för att avsluta samtalet.



Obs!

När du ska ringa utomlands, tryck två gånger på  för att få fram det internationella prefixet "+".

Ringa ett samtal med hjälp av Telefonboken

1. Tryck på **Namn** för att öppna telefonboken.
2. Använd pilknapparna  /  för att bläddra i telefonboken, eller snabbsök genom att trycka på den knapp som motsvarar första bokstaven i posten, se *Skriva in text*.
3. Tryck på **Ring** för att ringa upp den valda posten, eller tryck på **Bakåt** för att återgå till viloläget.

Ta emot ett samtal











1. Tryck på  för att svara, eller tryck på **Tyst** för att stänga av ringsignalen och därefter på **Neka** för att avvisa samtalet (avge en upptagetton). Tryck alternativt på  för att avvisa samtalet helt.
2. Tryck på  för att avsluta samtalet.

Se även *Samtalsalternativ*.

Volymkontroll

Använd sidoknapparna **+/-** under pågående samtal för att justera ljudvolymen. Volymnivån visas i displayen.

Displaysymboler

	Signalstyrka		Headset är anslutet
	Endast ringsignal		Bluetooth på
	Ring + vibration		Bluetooth anslutet
	Endast vibration		Batterinivå
	Alarm aktivt		Nytt SMS
	Roaming (ansluten till annat telefontät)		Nytt MMS
	Tyst läge		

	SIM-kort saknas		Batteriladdare är ansluten
	Fel på SIM-kort		Laddaren ej ansluten
	Sekretessfunktion på		Headset är anslutet
	Nytt MMS-meddelande		Headset ej anslutet
	Nytt SMS-meddelande		Högtalartelefon på
	Endast nödsamtal		Högtalartelefon av
	OK (bekräftat)		Varning
	Fråga		Fel
	Batterinivå låg		Laddar (rörlig symbol)
	Ringer		Samtalet avslutat
	Inkommande samtal		Missat samtal
	Söker		Samtal parkerat
	Pågår (rörlig symbol)		Inkommande bild

Övriga funktioner

Samtalsalternativ

Under ett samtal ger funktionsknapparna¹ tillgång till övriga funktioner:

Alt (funktionsknapp vänster)

En meny med följande val visas:

Park. enskilt	Parkerar aktuellt samtal
Avsl. enskilt	Avsluta aktuellt samtal (samma som )
Nytt samtal	Ring upp ett annat nummer (treparsamtal)
Telefonbok	Sök i telefonboken
Medd.center	Skriv eller läs SMS-meddelanden. Åtkomst till filhanteraren
Tyst	Avaktivera mikrofonen (tyst)

Högt på (funktionsknapp höger)

Aktiverar högtalarläget vilket innebär att du kan prata utan att hålla i telefonen.

Tala tydligt in i mikrofonen på max 1 meters avstånd. Använd sidoknapparna **+/-** för att justera högtalarens ljudvolym.

Tryck på **Högt av** för att återgå till normalt läge.

Obs!

Endast en person i taget kan prata med högtalarfunktionen. Telefonen växlar automatiskt mellan prata/lyssna och aktiveras när en person börjar prata. Starka ljud (musik, etc.) i bakgrunden kan försämra högtalarfunktionen.

¹ **Funktionsknapparna**  har flera funktioner. Den aktuella knappfunktionen visas ovanför funktionsknappen i displayen.

Samtal väntar

En signal hörs om det kommer ett inkommande samtal under pågående samtal. För att parkera det pågående samtalet och svara på det inkommande samtalet, tryck på **Alt**.

Denna funktion måste aktiveras, se *Samtalsval*.

Samtalsinformation

Under ett samtal visas det uppringda eller inkommande telefonnumret samt hur länge samtalet har pågått.

Om den uppringande har skyddat nummer, visas **Okänd**.

Samtalslista

Besvarade, missade och utgående samtal sparas i en gemensam samtalslista. 20 samtal av varje typ kan lagras i listan. Om flera samtal är kopplade till samma nummer lagras endast det senaste samtalet.

Hämta och ringa

1. Tryck på .

Alternativt tryck **Meny**, bläddra fram till  och tryck på **OK**.

2. Använd pilknapparna  /  för att bläddra i samtalslistan.



= Inkommande samtal



= Utgående samtal



= Missat samtal



3. Tryck på  för att ringa numret eller tryck på **Alt** för följande inställningar:

Visa	Visa detaljer för det valda samtalet.
Radera	Radera samtalet
Radera alla	Radera alla samtal i samtalsloggen
Spara	Spara numret i telefonboken

Telefonbok

Telefonboken kan lagra 100 poster med 3 telefonnummer för varje post.

Skapa en telefonbokspost

1. Tryck på **Meny**, bläddra fram till  och tryck på **OK**.
2. Välj **-Ny kontakt-** och tryck på **Tillför**.
3. Ange ett namn på kontakten, se *Skriva in text*. Du kan radera med hjälp av **Radera**.
4. Använd pilknapparna  /  för att välja **Mobil**, **Hem** eller **Arbete**. Ange telefonnumret och tryck sedan på **Spara**.

Obs!

När du ska ringa utomlands, använd alltid det internationella prefixet "+" före landskoden (istället för 00 eller likande).



Hantera telefonboksposter

1. Tryck på **Meny**, bläddra fram till  och tryck på **OK**.
2. Välj en post och tryck på **Alt**.
3. Välj ett av följande alternativ och tryck på **OK**.

Visa

Visa detaljer för den valda positionen.

Ändra

1. Använd pilknapparna  /  för att flytta markören mellan namn/nummer. Du kan radera med **Radera**.
2. Tryck på **Spara**.

Lägg till

Se *Skapa en telefonbokspost*.

Ring

Tryck på **OK** för att ringa upp kontakten.

Skicka SMS



Tryck på **OK** för att skriva ett SMS, se *SMS-meddelanden*.

Skicka MMS

Tryck på **OK** för att skriva ett MMS, se *MMS-meddelanden*.

Topp 10

Välj posten som ett av de 10 nummer som visas först i telefonboken.

1. Välj en av följande tomma poster och tryck på **Tillför**.
2. Använd pilknapparna  /  för att bläddra i telefonboken, eller snabbsök genom att trycka på den knapp som motsvarar första bokstaven i posten, se *Skriva in text*.
3. Tryck på **OK** för att bekräfta eller **Bakåt** om du inte vill ändra.

För att radera en topp 10-post, välj posten i topp 10-listan och tryck på **Alt** följt av **Radera**. Radera

Tryck på **OK** för att radera den valda telefonboksposten. Tryck på **Ja** för att bekräfta eller **Nej** för att avbryta.

Radera alla

Välj **Från SIM** eller **Från tfn** och tryck på **OK** för att radera alla telefonboksposter från SIM-kortet eller telefonen.

Ange telefonkoden och tryck på **OK** för att bekräfta. Förinställd telefonkod är **1234**.

Kopiera alla

Välj **Från SIM** och tryck på **OK** för att kopiera alla telefonboksposter från SIM-kortet till telefonen. Tryck på **Ja** för att bekräfta eller **Nej** för att avbryta.

Välj **Från tfn** och tryck på **OK** för att kopiera alla telefonboksposter från telefonen till SIM-kortet. Tryck på **Ja** för att bekräfta eller **Nej** för att avbryta.

Lagring

Välj **SIM** eller **Telefon** och tryck på **OK** för att välja standardlagring för nya telefonboksposter.

Telefon	100 kontakter med 3 telefonnummer vardera: Mobil, Hem och/eller Arbete .
SIM	1 telefonnummer per kontakt. Hur många poster och hur långa telefonnummer/kontaktamn som kan lagras beror på vilket SIM-kort du använder.

Skicka kontakt

Välj **Sänd m. SMS** och tryck på **OK** för att skicka den valda posten som VCard med SMS. Ange mottagarens telefonnummer och tryck på **OK** för att skicka.

Välj **Sänd Bluetooth** och tryck på **OK** för att skicka den valda posten som VCard med Bluetooth. Se *Inställningar/Bluetooth* för information om anslutning med Bluetooth.

Tyst läge

Tyst är en särskild profil där SMS-signaler och ringsignaler är avaktiverade medan inställningar för vibration och knappljud är oförändrade. Håll nere **#** för att aktivera/avaktivera Tyst läge.

Se även *Inställningar/Tyst läge*.

Headset

När ett headset ansluts till telefonen fränkopplas den interna mikrofonen i telefonen automatiskt.

När du får ett inkommande samtal kan du använda svarsknappen på headsetsladden för att svara på och avsluta samtalet.

Varning!

Om du använder headset med hög volym kan du få hörselskador.

Var noga med att justera ljudvolymen när du använder headset.

SOS-samtal/112

När du slår på telefonen visar funktionsknappen på höger sida **SOS** innan SIM-kortet aktiveras eller om telefonkoden är på.

Tryck på **SOS**, och sedan på **Ja** för att automatiskt ringa 112. Tryck på **Nej** för att återgå till menyn. Om du råkar trycka på **Ja** av misstag, tryck genast på **Avbryt** för att avbryta.

Så länge telefonen är på kan du alltid ringa ett nödsamtal genom att ange **112** följt av  .

De flesta – men inte alla – nätverk accepterar samtal till 112 utan giltigt SIM-kort. Kontakta din nätoperatör för mer information.

Knapp för nödsamtal

Nödsamtalsfunktionen måste aktiveras före användning.

Läs i *Inställningar* om hur du aktiverar den här funktionen, anger nödnummer eller redigerar nöd-SMS-meddelandet.

För att ringa ett nödsamtal, tryck på och håll in knappen för nödsamtal på baksidan av telefonen under 3 sekunder, eller tryck på den två gånger inom 1 sekund. Telefonen skickar då ett nöd-SMS till alla nummer i **nummerlistan**. Telefonen ringer sedan upp det första numret i listan. Om samtalet inte besvaras inom 25 sekunder ringer telefonen upp nästa nummer. Uppringningen upprepas tre gånger eller tills dess samtalet besvaras eller  trycks in.

Varning!

Håll inte enheten vid örat när du använder högtalaren, eftersom volymen kan vara extremt hög.

Obs!

När nödsamtalet aktiverats är telefonen förinställd till högtalar-läge.

Automatiska samtal till 112 är normalt sett inte tillåtna. Spara inte 112 i listan över nummer som ska ringas upp automatiskt.

En del privata säkerhetsbolag kan acceptera automatiska samtal från sina kunder. Kontakta alltid säkerhetsbolaget innan du lägger in deras nummer.

Spel

1. Tryck på **Meny**, bläddra fram till  och tryck på **OK**.
2. Välj ett spel (t.ex. **Roboten**) och tryck sedan på **OK** för följande inställningar:

Starta spel	Tryck på OK för att starta ett nytt spel.
Spelnivå	Välj svårighetsnivå och tryck på OK .
Bästa resultat	Visar dina bästa resultat. Tryck på Bakåt för att återgå till menyn eller Återställ för att återställa resultaten.
Spelhjälp	Visa instruktioner till spelet. Tryck på Bakåt för att återgå till menyn.

Alarm

1. Tryck på **Meny**, bläddra fram till  och tryck på **OK**.
2. Välj **På** och tryck på **OK**.
3. Ange alarmtiden med knappsatsen och tryck sedan på **OK**.
4. För ett enstaka tillfälle, välj **En gång** och tryck på **OK**.
5. För upprepade tillfällen, välj **Veckoalarm** och tryck på **OK**.
Bläddra igenom listan med veckodagar och tryck på **På/Av** för att aktivera/inaktivera alarmet för varje veckodag. Tryck sedan på **Spara**.
6. För att ändra ett alarm, tryck på **Ändra** och tryck på **OK**.
7. För att avbryta ett alarm, tryck **Av**.

Obs!

Alarmfunktionen fungerar även när telefonen är avstängd.

*Tryck inte på **Ja** där det är förbjudet att använda mobiltelefoner eller där den kan vålla störningar eller fara.*

*När alarmet går hörs en ljudsignal. Stäng av permanent med **Stopp** eller **Snooze** för repetition efter 9 min.*



Kalender

1. Tryck på **Meny**, bläddra fram till  och tryck på **OK**.
2. Välj **Alt**.
3. Välj ett av följande alternativ och tryck på **OK**.

Visa ärenden

Visar ärenden för det valda datumet.

Lägg till ärende

1. Ange ett datum för ärendet och tryck sedan på .
2. Ange ett klockslag för ärendet och tryck sedan på .
3. Tryck på **Ändra**, skriv in en beskrivning av ärendet (se *Skriva in text*), tryck sedan på **Klar**.
4. Tryck på **Spara** för att spara ärendet.

När det angivna datumet/den angivna tiden infaller kommer en signal att ljuda och beskrivningen av ärendet kommer att visas i displayen.

Gå till datum

Ange datum och tryck **OK**.

Obs!

*Påminnelser fungerar även när telefonen är avstängd.
Tryck inte på **Ja** där det är förbjudet att använda
mobiltelefoner eller där den kan vålla störningar eller fara.*

Miniräknare

Miniräknaren kan utföra grundläggande matematiska beräkningar.

1. Tryck på **Meny**, bläddra fram till  och tryck på **OK**.
2. Ange det första talet. Tryck **#** för att ange punkt.
3. Använd pilknapparna för att välja +, -, x, ÷ och tryck på **OK**.
4. Ange nästa tal och tryck på **OK**.
5. Repetera steg 3–4 efter behov. Resultatet visas efter varje inskrivning. Alternativt välj = och tryck på **OK** för att få fram resultatet.



FM-radio

FM-radion har ett frekvensomfång från 87.5 till 108.0 MHz och 9 förinställda kanaler.

Obs!

FM-radion och dess inställningar är endast tillgängliga när ett headset är anslutet. Headsetet fungerar också som radioantenn.



Slå på radion

1. Anslut headsetet till headsetjacket .
2. Tryck på **Meny**, bläddra fram till  och tryck på **OK**. Radion är nu på. Den frekvens som för tillfället är inställd visas. Använd sidoknapparna **+/-** för att justera volymen.
3. Tryck på  för att återgå till standby-läget. Radion fortsätter då att spela.

Välja kanaler

Tryck in knapparna **1** – **9** för att snabbvälja en förinställd kanal medan radion spelar.

Spara frekvens (Ställa in kanaler manuellt)



1. Tryck på **Meny**, bläddra fram till  och tryck på **OK**.
2. Välj kanal med hjälp av  eller .
3. När en station har hittats, välj **Alt**.
4. Välj **Spara frekvens** och tryck på **OK**.
5. Ange ett namn på kanalen (se *Skriva in text*).
6. Tryck **Spara**.

Stäng av

1. Tryck på **Meny**, bläddra fram till  och tryck på **OK**.
2. Tryck på **Alt** och tryck på **Stäng av**.
Ett annat sätt att stänga av radion är att ta ur headsetet.





Kanallista

1. Tryck på **Meny**, bläddra fram till  och tryck på **OK**.
2. Välj **Alt**.
3. Välj **Kanallista** och tryck på **OK**.
4. Välj den kanal du vill redigera och tryck på **Alt**.
5. Välj ett av följande alternativ och tryck på **OK**.

Spela	Spela den valda kanalen.
Radera	Radera kanalen. Tryck på Ja för att bekräfta eller Nej för att återgå till kanallistan.
Ändra	Tryck på Ändra för att ändra namnet på kanalen och tryck därefter Klar . Tryck på  för att redigera frekvensen, använd  för att skriva punkt. Tryck Spara .

Sökläge

1. Tryck på **Meny**, bläddra fram till  och tryck på **OK**.
2. Välj **Alt**.
3. Välj **Sökläge** och tryck på **OK**.
4. Välj ett av följande alternativ och tryck på **OK**.

Finjustera	Manuell tuning med  eller 
Autosök	Automatisk stationssökning med  eller 

Autosökning

1. Tryck på **Meny**, bläddra fram till  och tryck på **OK**.
2. Välj **Alt**.
3. Välj **Autosökning** och tryck på **OK** för att automatiskt installera tillgängliga radiostationer på kanalerna 1-9.

Obs!

Detta gör att alla tidigare sparade kanaler försvinner!



Skriva in text

Du skriver in text genom att trycka upprepade gånger på sifferknapparna för att välja tecken. När du skriver SMS på vissa språk kan du använda inskrivningsmetoden Smart ABC (eZiType™) som använder en ordbok för att föreslå ord. Läs i *Inställningar* om hur du ändrar inskrivningsmetod.

Skriv in text

Tryck upprepade gånger på knappen tills det önskade tecknet visas. Vänta några sekunder innan du skriver in nästa tecken.

Tryck på  för att få upp en lista med specialtecken. Välj önskat tecken och tryck på **OK** för att skriva in det.

Använd sidoknapparna **+/-** eller  /  för att flytta markören i texten.

Tryck på  för att bläddra bland stora bokstäver, små bokstäver och siffror.

Skriva in text med Smart ABC

Tryck på varje knapp **en gång**, även om det tecken som visas inte är det du önskar. Ordboken kommer att föreslå ord baserade på de knappar du tryckt på.

Använd pilknapparna för att välja ett ord och tryck sedan på **OK** för att fortsätta med nästa ord.

Om inget av de föreslagna orden är det korrekta, tryck på  för att ändra till manuellt inskrivningsläge. Ikonen längst upp till vänster i displayen anger vilket inskrivningsläge som används:

eZi ABC	VERSALER med SmartABC
eZi abc	gemener med SmartABC
SV	VERSALER
sv	gemener
123	Siffror

SMS meddelanden

Skapa och skicka SMS meddelanden

1. Tryck på **Meny**, bläddra fram till  och tryck på **OK**.
2. Välj **SMS** och tryck på **OK**.
3. Välj **Skriv nytt SMS** och tryck på **OK**.
4. Skriv in ditt meddelande (se *Skriva in text*) och tryck sedan på **Klar**.
5. Välj ett av nedanstående **alternativ för att skicka** och tryck på **OK** för att bekräfta.

Spara & skicka	Skicka meddelandet och spara det i Utkorgen
Skicka	Skicka meddelandet utan att spara
Skicka till flera	Lägg till fler mottagare av meddelandet

Om du har valt **Skicka till flera**, gör följande:

1. Välj **Ändra lista** och tryck på **OK**.
2. Välj en av följande tomma poster och tryck på **Ändra**.
3. Ange ett telefonnummer eller tryck på **Sök** för att öppna telefonboken. Efter att du angett eller valt ett nummer, tryck på **OK**.
4. Upprepa steg 2–3 för att lägga till fler mottagare. När du är klar, tryck på **Klar**.

Obs!

För internationella telefonnummer, använd alltid "+" före landskoden (i stället för 00) för bästa funktion. Tryck två gånger på  för att få fram det internationella prefixet "+".

Inkommande SMS (Inkorg)

1. Tryck på **Meny**, bläddra fram till  och tryck på **OK**.
2. Välj **SMS** och tryck på **OK**.
3. Välj **Inkorg** och tryck på **OK**.
4. Välj ett meddelande ur listan och tryck på **Läs**. Använd pilknapparna för att bläddra uppåt/nedåt i meddelandet.
5. Tryck på **Alt**. (se *Utgående SMS*)

Utgående SMS (Utkorg)

1. Tryck på **Meny**, bläddra fram till  och tryck på **OK**.
2. Välj **SMS** och tryck på **OK**.
3. Välj **Utkorg** och tryck på **OK**.
4. Välj ett meddelande och tryck på **OK**. Använd pilknapparna för att bläddra uppåt/nedåt i meddelandet.
5. Tryck på **Alt**.

Sänd (Utkorg)

Välj ett **alternativ** och tryck på **OK** för att bekräfta (se *Skapa och skicka SMS*).

Svara (Inkorg)

Skriv in ditt svar och tryck sedan på **Klar**. Meddelandet skickas direkt.

Ring

Tryck på **OK** för att ringa upp kontakten.

Radera

Tryck på **Ja** för att radera meddelandet eller **Nej** för att återgå till menyn.

Ändra

Ändra meddelandet och tryck sedan på **Klar** för att få fram **alternativ för att skicka** (se *Skapa och skicka SMS*).

Vidarebefordra (Inkorg)

Vidarebefordra ett meddelande från din inkorg. Tryck på **Klar** för att få fram **alternativ för att skicka**.

Radera alla

Tryck på **Ja** för att radera alla meddelanden i inkorgen. Tryck på **Nej** för att återgå till menyn.

Använd nr

Visar avsändarens telefonnummer och därefter eventuella telefonnummer som har skrivits i meddelandet.

1. Använd pilknapparna för att välja ett av de visade numren.
2. Tryck på **Alt**.
3. Välj ett av följande alternativ och tryck på **OK**.

Ring	Ringer det valda numret
Spara	Sparar numret i telefonboken
Skicka SMS	Skriva nytt SMS-meddelande

MMS meddelande

Skapa och skicka MMS meddelanden

1. Tryck på **Meny**, bläddra fram till  och tryck på **OK**.
2. Välj **MMS** och tryck på **OK**.
3. Välj **Skriv nytt MMS** och tryck på **OK**.
4. Lägg till mottagare, ämne och innehåll och tryck sedan på **Klar**.

För att lägga Till mottagare, gör följande:

1. Välj **Till** och tryck **Redigera**.
2. Ange ett nummer eller tryck **Sök** för att öppna telefonboken. Efter att du skrivit in eller valt ett nummer, tryck **OK**.
3. Tryck **Alt** och upprepa steg 2 för att lägga till flera mottagare. När du är klar, tryck **Klar**.

Obs!

När du ska ringa utomlands, använd alltid det internationella prefixet "+" före landskoden (istället för 00 eller likande).

För att lägga till ett ämne, gör följande:

1. Välj **Ämne** och tryck **Ändra**.
2. Skriv text (se *Skriva in text*), tryck **Klar**.

För att skriva ett meddelande och ändra innehåll, gör följande:

1. Välj **Ändra** och tryck **Ändra**.
2. Skriv ditt meddelande (se *Skriva in text*) och tryck därefter **Alt** för att lägga till/ändra/ta bort filer.

Obs!

Bara redan mottagna och sparade filer kan bifogas i ett meddelande. Telefonen har inte kamera eller inspelningsfunktioner.

Bifoga bild

1. Välj **Bifoga bild** och tryck på **OK**.
2. Välj en bild och tryck på **OK**.
3. Tryck sedan på **Klar**.

Ändra bifogad bild

1. Välj **Ändra** och tryck på **OK**.
2. Välj en bild och tryck på **OK**.
3. Tryck sedan på **Klar**.

Radera bild

1. Välj **Radera** och tryck på **OK**.
2. Välj en bild och tryck på **OK**.
3. Tryck sedan på **Klar**.

Skicka MMS

1. Tryck **Klar**.
2. Välj ett av nedanstående **alternativ för att skicka** och tryck på **OK** för att bekräfta.

Spara & skicka	Skicka meddelandet och spara det i Utkorgen
Skicka	Skicka meddelandet utan att spara
Avsluta	Avsluta utan att spara eller skicka

Utgående MMS (Utkorg)

1. Tryck på **Meny**, bläddra fram till  och tryck på **OK**.
2. Välj **MMS** och tryck på **OK**.
3. Välj **Utkorg** och tryck på **OK**.
4. Välj ett meddelande ur listan och tryck på **Alt**, (se *Inkommande MMS*).

Inkommande MMS (Inkorg)

1. Tryck på **Meny**, bläddra fram till  och tryck på **OK**.
2. Välj **MMS** och tryck på **OK**.
3. Välj **Inkorg** och tryck på **OK**.
4. Välj ett meddelande ur listan och tryck på **Alt**. Använd pilknapparna för att bläddra uppåt/nedåt i meddelandet.

Visa

Tryck på **Alt** och tryck **Spela upp** för att visa meddelandet på nytt, eller tryck på **Spara** för att spara bilden. Tryck på **OK** för att bekräfta.

Svara (Inkorg)

Skriv ditt svar i **Redigera**, och tryck **Klar** och välj ett alternativ för att skicka (se *Skapa och skicka MMS meddelanden*).

Svara med SMS (Inkorg)

Skriv in ditt svar och tryck sedan på **Klar**. Meddelandet skickas direkt.

Svara alla (Inkorg)

Skriv ditt svar i **Redigera**, och tryck **Klar** och välj ett alternativ för att skicka (se *Skapa och skicka MMS meddelanden*).

Vidarebefordra

Lägg till mottagare (**Till**), tryck på **Klar** och välj ett alternativ för att skicka (se *Skapa och skicka MMS meddelanden*).

Ändra (Utkorg)

För att ändra mottagare, ämne och innehåll (se *Skapa och skicka MMS meddelanden*).

Radera

Tryck på **Ja** för att radera meddelandet. Eller tryck på **Nej** för att avbryta.

Radera alla

Tryck på **Ja** för att radera alla meddelande i Inkorgen. Eller tryck på **Nej** för att avbryta.

Egenskaper

Visar detaljer för valt MMS.

Använd nr

Visar alla telefonnummer som använts i meddelandet, och även avsändarens telefonnummer.

1. Använd pilknapparna för att välja ett telefonnummer.
2. Tryck på **Alt**.
3. Välj ett av nedanstående alternativ och tryck på **OK** för att bekräfta.

Skriv MMS	Skriva nytt MMS-meddelande
Ring	Ringer det valda numret
Spara	Sparar numret i telefonboken

Filhanteraren

1. Tryck på **Meny**, bläddra fram till  och tryck på **OK**.
2. Välj **Filhanteraren** och tryck på **OK**.
3. Välj en bild i listan och tryck på **Alt**.
4. Välj ett av nedanstående alternativ och tryck på **OK**.

Obs!

Följande alternativ är tillgängliga för alla bilder.

Visa

Visar bilderna. Tryck på **Bakåt** för att avsluta.

Använd

1. Välj ett av nedanstående alternativ och tryck på **OK**.

Bakgrund	Bilden sparas som bakgrund. Tryck på OK för att aktivera.
Till Telefonbok	Bilden skickas till telefonboken. Tryck på OK för att aktivera.

Skicka

1. Välj ett av nedanstående alternativ och tryck på **OK**.

Till MMS	Bilden kan skickas som ett MMS. Tryck på OK , skapa därefter ett meddelande, (se <i>Skapa och skicka MMS meddelanden</i>).
Till Bluetooth	Bilden kan skickas till andra Bluetooth-enheter, (se <i>Inställningar för Bluetooth</i>).

Detaljer

Visar datum då bilden skapades och bildens storlek.

Radera

Raderar bilden.

Radera alla

Raderar alla bilder.

Inställningar

Obs!

De inställningar som beskrivs i detta avsnitt utförs i viloläget.

Datum & tid

Ställa in tid och datum

1. Tryck på **Meny**, bläddra fram till  och tryck på **OK**.
2. Välj **Datum & tid** och tryck på **OK**.
3. Välj **Ange tid** och tryck på **OK**.
4. Ange tid (**TT:MM**) och tryck på **OK**.
5. Välj **Ange datum** och tryck på **OK**.
6. Ange datum (**DD/MM/ÅÅÅÅ**), och tryck på **OK**.

Ställa in format för tid/datum

1. Tryck på **Meny**, bläddra fram till  och tryck på **OK**.
2. Välj **Datum & tid** och tryck på **OK**.
3. Välj **Ställ in format** och tryck på **OK**.
4. Välj **Tidsformat** och tryck på **OK**.
5. Välj **12 tim** eller **24 tim** och tryck på **OK**.
6. Välj **Datumformat** och tryck på **OK**.
7. Välj önskat datumformat och tryck på **OK**.

Ställa in Autotid av/på

Med vissa operatörer kan aktuell tid/datum erhållas automatiskt när telefonen slås på.

1. Tryck på **Meny**, bläddra fram till  och tryck på **OK**.
2. Välj **Datum & tid** och tryck på **OK**.
3. Välj **Auto dag/tid** och tryck på **OK**.
4. Välj **Av/På** och tryck på **OK**.

Om du vill att telefonen automatiskt ska ställa in rätt tid när du befinner dig i en annan tidzon väljer du **På**.

Den automatiska uppdateringen av datum och tid påverkar inte den tid som du har ställt in för alarmklockan, kalendern eller påminnelser. De är i lokal tid. När du gör datum- och tidändringar kan vissa alarm förfalla.

Användarinställningar

Ändra språk

Standardspråk för telefonmenyerna, meddelanden osv. bestäms av SIM-kortet. Du kan ändra detta till något av de andra språk som stöds av telefonen.

1. Tryck på **Meny**, bläddra fram till  och tryck på **OK**.
2. Välj **Inställning/User setup** och tryck på **OK**.
3. Välj **Språk/Language** och tryck på **OK**.
4. Bläddra upp/ned för att välja språk, tryck sedan på **OK**.

Bakgrund

Du kan välja mellan 8 olika bakgrunder för displayen.

1. Tryck på **Meny**, bläddra fram till  och tryck på **OK**.
2. Välj **Inställning** och tryck på **OK**.
3. Välj **Bakgrund** och tryck på **OK**.
4. Bläddra upp/ned för att visa tillgängliga bakgrunder.
5. Tryck på **OK** för att bekräfta eller **Bakåt** om du inte vill ändra.

Viloläge

I viloläget kan datum, tid och det anslutna nätverket visas i displayen, eller bara tiden.

1. Tryck på **Meny**, bläddra fram till  och tryck på **OK**.
2. Välj **Inställning** och tryck på **OK**.
3. Välj **Viloläge** och tryck på **OK**.
4. Välj **Bara klocka** eller **All info** och tryck på **OK**.

Displayljus

Ställer in hur lång tid bakgrundsbelysningen ska vara tänd.

1. Tryck på **Meny**, bläddra fram till  och tryck på **OK**.
2. Välj **Inställning** och tryck på **OK**.
3. Välj **Displayljus** och tryck på **OK**.
4. Välj **15 sek**, **30 sek** eller **1 min.** och tryck på **OK**.

Toninställningar (ringsignaler)

Signaler

1. Tryck på **Meny**, bläddra fram till  och tryck på **OK**.
2. Välj **Ton.inst** och tryck på **OK**.
3. Välj **Signaler** och tryck på **OK**.
4. Välj **Ringmelodi** och tryck på **OK**.
5. Välj en ringsignal och den spelas upp. Tryck på **OK** för att bekräfta eller på **Bakåt** om du inte vill ändra.
6. Ställ in signal för **Alarm**, **Öppna locket**, **Stäng locket**, **Medd. Ton** och **Knappljud** på samma sätt.

Volym

1. Tryck på **Meny**, bläddra fram till  och tryck på **OK**.
2. Välj **Ton.inst** och tryck på **OK**.
3. Välj **Ringstyrka** och tryck på **OK**.
4. Bläddra upp/ned för att välja inställning, tryck sedan på **OK**.

Ringtyp

Inkommande samtal kan signaleras av en ringsignal och/eller vibration.

1. Tryck på **Meny**, bläddra fram till  och tryck på **OK**.
2. Välj **Ton.inst** och tryck på **OK**.
3. Välj **Ringtyp** och tryck på **OK**.
4. Välj önskat signaleringsläge och tryck på **OK**.

Bara ring	Endast ringsignal
Bara vib.	Endast vibration
Vibra/ring	Vibration och ringsignal
Vib->ring	Börjar med vibration, och efter en kort stund ljuder även ringsignalen

Felsignaler

Varnings- och felsignaler används för att göra användaren uppmärksam på att batterinivån är låg, att det är fel på telefonen eller SIM-kortet osv.

1. Tryck på **Meny**, bläddra fram till  och tryck på **OK**.
2. Välj **Ton.inst** och tryck på **OK**.
3. Välj **Felsignaler** och tryck på **OK**.
4. Välj **Av** eller **På** för varnings- och felsignaler.
5. Tryck på **Klar** för att spara.

Ljudlös

I läge **Ljudlös** stängs SMS & ringsignal av medan vibrator och knappljud följer inställningarna för Normal.

1. Tryck på **Meny**, bläddra fram till  och tryck på **OK**.
2. Välj **Ljudlös** och tryck på **OK**.
3. Välj **Av/På** och tryck på **OK**.
4. Tryck på **OK** för att spara.
Alternativt, tryck och håll in **#** för att aktivera/avaktivera **Ljudlös**.

Bluetooth

Du kan upprätta en trådlös anslutning till andra Bluetooth®-kompatibla enheter såsom headset. När Bluetooth är aktiverad kommer batteritiden att minska märkbart.

1. Tryck på **Meny**, bläddra fram till  och tryck på **OK**.
2. Välj **Bluetooth** och tryck på **OK** för följande inställningar:

Funktion på/av

Välj **På/Av** och tryck på **OK** för att aktivera/inaktivera Bluetooth.

Synlighet

Välj **På/Av** för att göra din telefon synlig/osynlig för andra Bluetooth-enheter.

Enhetsnamn

Skriv in ett namn som din telefon kommer att visas med för andra Bluetooth-enheter och tryck på **Klar**.

Sök enhet

Sök efter tillgängliga Bluetooth-ljudenheter.

1. Om Bluetooth inte är aktiverat kan du aktivera det nu genom att trycka på **Ja**.
2. Välj ur listan över enheter och tryck på **Anslut** för att ansluta.
3. När du har kontakt med en annan Bluetooth-enhet behöver ni en gemensam kod. Ange koden och tryck på **OK**.

Mina enheter

Listar sparade enheter och du kan även lägga till nya enheter.

Välj ur listan över enheter och tryck på **Alt**.

Välj	Välj att den valda enheten ska vara den aktiva.
Ändra namn	Ändra namn på enheten.
Radera	Radera enheten från listan.
Radera alla	Radera alla enheter från listan.

Svarsätt

Välj ett av följande alternativ och tryck på **OK**.

Telefon	Inkommande samtal besvaras med telefonen.
Vbf. t. BT	Inkommande samtal vidarebefordras till Bluetooth-headset.

Spärra funktioner

Du kan inaktivera vissa funktioner för att göra det enklare att använda telefonen.

1. Tryck på **Meny**, bläddra fram till  och tryck på **OK**.
2. Välj **Spärra funkt.** och tryck på **OK**.
3. Markera de funktioner du vill inaktivera och tryck på **På**.
4. Tryck på **Klar** för att bekräfta.

Nödsamtal

Inställningar för nödsamtalsfunktionen och knappen på telefonens baksida. Se även *Övriga funktioner - Knapp för nödsamtal*.

1. Tryck på **Meny**, bläddra fram till  och tryck på **OK**.
2. Välj **Nödsamtal** och tryck på **OK** för att få fram följande inställningar:

Aktivering

Välj ett av nedanstående alternativ och tryck på **OK** för att aktivera/inaktivera nödsamtalsknappen på telefonens baksida.

Av	Funktionen avstängd.
På Normal	Nödsamtal rings upp genom att trycka på knappen på baksidan 2 gånger inom en sekund eller genom att hålla knappen intryckt i minst 3 sekunder.
På (3)	Nödsamtal rings upp genom att trycka på knappen på baksidan 3 gånger inom en sekund



Nummerlista

Lista över de nummer som kommer att ringas upp när nödsamtalsknappen trycks in.

Inkludera aldrig nummer med telefonsvarare, eftersom uppringningsekvensen avbryts så snart samtalet besvaras.

En del privata säkerhetsbolag kan acceptera automatiska samtal från sina kunder. Kontakta alltid säkerhetsbolaget innan du lägger in deras nummer.

För att lägga till ett nytt nödnummer:

1. Tryck på **Meny**, bläddra fram till  och tryck på **OK**.
2. Välj **Nödsamtal** och tryck på **OK**.
3. Välj **Nummerlista** och tryck på **OK**.
4. Välj **Tom** och tryck på **Alt**.
5. Välj **Telefonbok** för att lägga till en kontakt från Telefonboken.
Alternativt, välj **Manuell**.
6. Tryck .
7. Ange telefonnumret och tryck sedan på **Spara**.

Upprepa tills du har max 5 nummer.

För att redigera en existerande post, välj den och tryck på **Alt**.

Välj sedan **Ändra** eller **Radera** och tryck på **OK**.

Meddelande

Det SMS-meddelande som ska skickas ut när nödsamtalsknappen trycks in. Välj **Ändra** och skriv in/redigera texten. Tryck sedan på **OK** för att spara.

Larminfo

Läs denna viktiga säkerhetsinformation innan du aktiverar nödsamtalsfunktionen.

Röstbrevlåda

Om en svarstjänst ingår i abonnemanget så kan den som ringer lämna ett röstmeddelande när du inte kan svara i telefonen. Röstbrevlådan är en nättjänst och du måste kanske abonnera på tjänsten. Kontakta nätoperatören om du vill ha mer information och ta reda på numret till röstbrevlådan.

Lägga till eller ändra röstbrevlådenummer

1. Tryck på **Meny**, bläddra fram till  och tryck på **OK**.
2. Välj **Röstbrevlåda** och tryck på **OK**.
3. Välj **Tom** och tryck på **Alt**.
4. Välj **Telefonbok** för att lägga till en kontakt från Telefonboken.
Alternativt, välj **Manuell**, skriv in telefonnumret till din röstbrevlåda.
5. Tryck på **Spara** för att spara numret.

Ring upp din röstbrevlåda

1. Tryck på **Meny**, bläddra fram till  och tryck på **OK**.
2. Välj **Röstbrevlåda** och tryck på **OK** följt av **Alt**.
3. Välj **Koppla upp** och tryck på **OK** för att ringa upp röstbrevlådan.

Röstbrevlådan kan också ringas upp genom att hålla **1** nedtryckt.

Ändra

För att ändra ett befintligt röstbrevlådenummer, välj det och tryck på **Alt**, välj **Ändra** och tryck på **OK**.

Radera

För att radera ett befintligt röstbrevlådenummer, välj det och tryck på **Alt**, välj **Radera** och tryck på **OK**.

Snabbval

Sifferknapparna **0** och **2-9** kan användas för snabbuppringning.

Lagra snabbvalsnummer

1. Tryck på **Meny**, bläddra fram till  och tryck på **OK**.
2. Välj **Snabbval** och tryck på **OK**.
3. Välj till exempel **0** och tryck på **Tillför**.
4. Välj en post från telefonboken och tryck på **OK**.

Du kan nu snabbuppringa genom att hålla **0** nedtryckt.

Upprepa för att lägga till snabbvalsposter till knapparna **2-9**.

För att redigera en existerande post, välj den och tryck på **Alt**.

Välj sedan **Ändra** eller **Radera** och tryck på **OK**.

Samtalsval

Kräver abonnemang och operatörsstöd.

1. Tryck på **Meny**, bläddra fram till  och tryck på **OK**.
2. Välj **Samtalsval** och tryck på **OK** för att få fram följande inställningar:

Visa eget nr

Styr om ditt telefonnummer visas på mottagarens telefon. Välj ett alternativ och tryck på **OK**.

Enligt nätverk	Använd nätverkets standardinställning.
Dölj eget nr	Visa aldrig ditt telefonnummer för mottagaren.
Skicka eget nr	Visa alltid ditt telefonnummer för mottagaren.

Samtal väntar

Välj ett av alternativen nedan och tryck på **OK**. Se även *Övriga funktioner – Samtal väntar*.

Aktivera	Aktiverar funktionen.
Inaktivera	Avaktiverar funktionen.
Hämta status	Visar om tjänsten är aktiv eller inte

Vidarekoppla

Ställ in vilka samtal som ska vidarekopplas till ett annat nummer. Välj ett av alternativen nedan och tryck på **OK**, sedan **Aktivera**, **Inaktivera** eller **Hämta status** (se *Samtal väntar*) för vart och ett.

Röstsamtal	Vidarekopplar alla röstsamtal.
Ej nådd	Vidarekopplar inkommande samtal om telefonen är avstängd eller utom täckning.
Inget svar	Vidarekopplar inkommande samtal om ingen svarar.
Upptaget	Vidarekopplar inkommande samtal om linjen är upptagen.
Avbryt v.k.	Vidarekoppla inga samtal.

Spärra samtal

Telefonen kan begränsas så att den inte tillåter vissa typer av samtal.

Obs!

För att ändra dessa inställningar krävs ett lösenord. Kontakta din nätoperatör för att få lösenordet.

Utg. samtal	Tryck på OK och välj sedan:
<i>Alla samtal</i>	Användaren kan besvara inkommande men inte ringa ut.
<i>Int. samtal</i>	Användaren kan inte ringa till internationella nummer.
<i>Int. utom hem</i>	Användaren kan inte ringa till internationella nummer förutom i det land som är förknippat med SIM-kortet.
Ink. samtal	Tryck på OK och välj sedan:
<i>Alla samtal</i>	Användaren kan ringa, men inte ta emot samtal.
<i>Vid roaming</i>	Användaren kan inte ta emot samtal vid roaming (användning i andra nät).
Avbryt alla	Avbryt all spärrning (lösenord krävs).

Besvara samtal

Välj **Svara med lucka** och tryck **På** för att svara genom att öppna luckan. Eller välj **Alla knappar** och tryck på **OK** för att aktivera/inaktivera funktionen att du kan besvara inkommande samtal med vilken knapp som helst (förutom .

Meddelanden

SMS alternativ

1. Tryck på **Meny**, bläddra fram till  och tryck på **OK**.
2. Välj **Meddelanden** och tryck på **OK**.
3. Välj **SMS alternativ** och tryck på **OK** för att få fram följande inställningar:

SMS-central

Detta nummer måste anges för att SMS-funktionen ska fungera. Numret fås från nätoperatören.

1. Lägg till/ändra servicenumret för meddelanden. Använd sidoknapparna för att flytta markören. Tryck på **Radera** för att radera.
2. Tryck på **Spara** för att spara det nya numret.

Minnesstatus

Visar hur många procent av minnet som används på SIM-kortet och i telefonen.

Spara i

1. Välj **SIM** för att spara meddelanden på SIM-kortet eller **Telefon** för att spara meddelanden i telefonens minne.
2. Tryck på **OK** för att bekräfta.

MMS alternativ

1. Tryck på **Meny**, bläddra fram till  och tryck på **OK**.
2. Välj **Meddelanden** och tryck på **OK**.
3. Välj **MMS alternativ** och tryck på **OK** för att få fram följande inställningar:

Server profil

Dessa inställningar måste anges för att MMS-funktionen ska fungera. Inställningarna fås från nätoperatören.

Välj din operatörs **Server profil**.

Välj **Aktivera profil** och tryck på **OK** för att aktivera.

Om din operatör inte finns med i listan, gör följande:

1. Välj **Ändra profil** för att ändra server profil.

Profilnamn	Ändra profilnamnet, tryck på Klar
Hemsida	Ändra profilnamnet, tryck på Klar
Datakonto	Välj din operatörs datakonto, tryck på Klar
Uppkopplingstyp	Välj uppkopplingstyp (WAP/HTTP) tryck på OK . Om det behövs kan du ändra Proxy adress, tryck på OK
Anv. namn	Ange användarnamn och tryck på Klar
Lösenord	Ange lösenord och tryck på Klar

2. Tryck på **Klar** och tryck på **Ja** för att spara eller **Nej** för att gå tillbaka.

Minnesstatus

Visar hur många procent av minnet som används i telefonen.

MMS alternativ

1. Tryck på **Meny**, bläddra fram till  och tryck på **OK**.
2. Välj **Meddelanden** och tryck på **OK**.

Datakonto

Dessa inställningar måste anges för att MMS-funktionen ska fungera. Inställningarna fås från nätoperatören.

1. Välj din operatör och tryck på **Ändra**.

Kontonamn	Ändra kontonamn, tryck på Klar
APN	Ange APN adressen och tryck på Klar
Användarnamn	Ange användarnamn och tryck på Klar
Lösenord	Ange lösenord och tryck på Klar

Stavningsstöd (Smart ABC)

1. Välj **På** och tryck på **OK** för att aktivera Smart ABC/eZiType™.
2. Välj en ordbok (språk) och tryck på **OK** för att aktivera den.

Välj nät

1. Tryck på **Meny**, bläddra fram till  och tryck på **OK**.
2. Välj **Välj nät** och tryck på **OK**.
3. Välj ett av följande alternativ och tryck på **OK** för att bekräfta.

Automatisk	Nätet väljs automatiskt av de operatörer din huvudoperatör har avtal med (normalinställning).
Manuell	En lista över tillgängliga nätoperatörer visas (efter en kort stunds sökning). Välj önskad operatör och tryck på OK . Detta läge betyder att telefonen (t ex utomlands) inte växlar till annan operatör när täckningen från en operatör försvinner.

Tjänster

Denna meny kan innehålla förprogrammerade tjänster från din operatör. Kräver abonnemang och operatörsstöd.

Säkerhet

1. Tryck på **Meny**, bläddra fram till  och tryck på **OK**.
2. Välj **Säkerhet** och tryck på **OK**.

SIM-lås

SIM-kortet skyddas med en PIN-kod. Telefonen kan ställas in så att den frågar efter PIN-koden vid start.

Välj **På/Av** och tryck på **OK** för att aktivera/inaktivera SIM-kortslåset.

Obs!

Du måste ange din aktuella PIN-kod för att kunna inaktivera SIM-låset.

Telefonkod

Telefonen kan ställas så att den frågar efter telefonkoden vid start.

Välj **På/Av** och tryck på **OK** för att aktivera/inaktivera telefonkoden.

Obs!

*Du måste ange din aktuella telefonkod för att ändra denna inställning. Förinställd telefonkod är **1234**.*

Ändra lösen (PIN/PIN2/Telefonkod)

1. Ange din aktuella kod och bekräfta med **OK**.
2. Ange en ny kod och bekräfta med **OK**.
3. Ange den nya koden på nytt och bekräfta med **OK**.

Återställ inställningar

Återställer telefonen till fabriksinställningarna.

Ange telefonkoden och tryck på **OK** för att återställa.

Säkerhetsinstruktioner

Varning!

Telefonen och tillbehören kan innehålla små delar. Behåll all utrustning på avstånd från små barn.

Användningsmiljö

Följ de regler och lagar som gäller där du befinner dig och stäng alltid av telefonen på platser där den inte får användas eller kan orsaka störningar eller utgöra en risk. Använd endast telefonen i normal användningsposition.

Telefonen uppfyller riktlinjerna för strålning när den används antingen i normal position mot ditt öra eller när den är minst 2,2 cm (7/8 tum) från din kropp. Om telefonen förvaras nära din kropp i en väska, bälteshållare eller annan typ av hållare får dessa inte innehålla metall och telefonen ska placeras med ett avstånd från din kropp enligt ovan. Kontrollera att avståndsinstruktionerna följs tills överföringen är avslutad.

Vissa delar av telefonen är magnetiska. Telefonen kan attrahera metallföremål. Förvara inte kreditkort eller andra magnetiska föremål nära telefonen. Det finns risk för att den information som finns sparad på dessa raderas.

Medicinsk utrustning

Användning av utrustning som sänder radiosignaler t.ex. mobiltelefoner, kan störa otillräckligt skyddad medicinsk utrustning. Kontakta en läkare eller tillverkaren av utrustningen för att avgöra om den har tillräckligt skydd mot externa radiosignaler eller om du har några frågor. Stäng alltid av telefonen om det finns information om detta på vårdinrättningar av olika slag. Sjukhus och andra vårdinrättningar använder ibland utrustning som kan vara känslig för externa radiosignaler.

Pacemakers

Tillverkare av pacemakers rekommenderar ett avstånd på minst 15 cm mellan en trådlös telefon för att undvika störningar på pacemakern.

Personer med pacemakers:

- alltid hålla telefonen mer än 15 cm från sin pacemaker när telefonen slås på
- bör inte förvara telefonen i bröstfickan
- bör använda det öra som inte sitter på samma sida som pacemakern så att störningsrisken minimeras

Om du har skäl att misstänka att störning pågår, stäng genast av telefonen.

Områden med explosionsrisk

Stäng alltid av telefonen när du befinner dig i ett område med explosionsrisk. Följ alla skyltar och instruktioner. Explosionsrisk finns bl.a. på platser där du normalt omedels ska stänga av bilmotorn. Inom ett sådant område kan en gnista orsaka en explosion eller brand som i sin tur kan leda till personskador eller till och med dödsfall.

Stäng av telefonen på bensinstationer och alla andra platser med bränslepumpar och verkstäder.

Följ begränsningar som gäller användning av radioutrustning nära platser där bränsle förvaras och säljs, kemiska fabriker och platser där sprängning pågår.

Områden med explosionsrisk är ofta – men inte alltid – tydligt markerade. Detta gäller även under däck på fartyg, vid transport eller förvaring av kemikalier, i fordon som drivs med flytande bränsle (som t.ex. propan eller butan); i områden där luften innehåller kemikalier eller partiklar som spannmål, damm eller metallpulver.

Nödsamtal

Viktigt!

Mobiltelefoner som t.ex. denna telefon använder radiosignaler, mobiltelefonnätet, markbundet nät och användarprogrammerade funktioner. Detta medför att det inte går att garantera att det alltid går att ringa. Se därför till att inte vara helt beroende av en mobiltelefon för mycket viktiga samtal som t.ex. medicinska nödsituationer.

Hörapparater

Denna telefon ska fungera med de flesta hörapparater som finns på marknaden. Full kompatibilitet med alla apparater kan dock inte garanteras.

Fordon

Radiosignaler kan påverka elektroniska system i motorfordon (t.ex. elektronisk bränsleinsprutning, ABS-bromsar, farthållare, krockkuddar) som är felaktigt monterade eller saknar skydd. Kontakta tillverkaren eller dennes representant för mer information om ditt fordon eller annan utrustning.

Förvara eller transportera inte brännbara vätskor, gaser eller explosiva varor tillsammans med telefonen eller dess tillbehör. För bilar med krockkuddar: Glöm inte att krockkuddar fylls med luft med stor kraft.

Placera inte föremål, inklusive fast eller portabel radioutrustning i området vid krockkudden eller i området där den kan expandera. Om mobiltelefonutrustningen är felaktigt monterad och krockkudden fylls med luft kan skadorna bli allvarliga.

Det är förbjudet att använda telefonen när man flyger. Stäng av telefonen innan du går ombord på planet. Att använda apparater för trådlös kommunikation i ett flygplan kan medföra risker för luftsäkerheten och störa telekommunikationen. Det kan även vara olagligt.

Specifik absorptionsnivå (SAR)

Telefonen uppfyller tillämpliga internationella säkerhetskrav för exponering av radiovågor.

Doro PhoneEasy 410gsm har uppmätts till 0.263 W/kg (GSM 900 MHz) / 0.122 W/kg (DCS 1800 MHz) uppmätt i 10 g vävnad. Maxgräns enligt WHO är 2 W/kg uppmätt i 10 g vävnad.

Felsökning

Telefonen går inte att slå på

Låg batteriladdning	Anslut adaptorn och ladda batteriet i 3 timmar.
Batteriet felaktigt installerat	Kontrollera batteriinstallationen.

Det går inte att ladda batteriet

Skadat batteri eller skadad laddare	Kontrollera batteriet och laddaren.
Batteriet har laddats upp i en temperatur på $< 0^{\circ} \text{C}$ eller $> 40^{\circ} \text{C}$	Förbättra laddningsmiljön.
Laddaren är felaktigt ansluten till telefonen eller eluttaget	Kontrollera laddarens anslutningar.

Standbytiden minskar

Batteriladdningskapaciteten för låg	Installera ett nytt batteri.
För långt från basstationen, telefonen söker hela tiden efter signal	Att söka efter nätet drar mycket batteri. Hitta en plats med en starkare signal, eller stäng av telefonen tillfälligt.

Kan inte ringa eller ta emot samtal

Samtalsspärr aktiverad	Avaktivera samtalsspärren. Om det inte löser problemet, kontakta nätoperatören.
------------------------	---

PIN-kod accepteras inte

Fel PIN-kod angiven för många gånger	Ange PUK-koden för att ändra PIN-kod eller kontakta nätoperatören.
--------------------------------------	--

Det gick inte att ställa in en funktion

Funktionen stöds inte av du abonnerar inte på denna tjänst	Kontakta nätoperatören.
--	-------------------------

Fel på SIM-kort	
SIM-kortet skadat	Kontrollera status på SIM-kortet. Om kortet är skadat, kontakta nätoperatören.
SIM-kortet felaktigt installerat	Kontrollera installationen av SIM-kortet. Ta ut kortet och installera det på nytt.
SIM-kortet är smutsigt eller fuktigt	Torka kontaktytorna på SIM-kortet med en ren trasa.

Det gick inte att ansluta till nätet	
SIM-kortet ogiltigt	Kontakta nätoperatören.
Ingen GSM-täckning	Kontakta nätoperatören.
Signalen är för svag	Se <i>Svag signal</i> nedan.

Svag signal	
För långt från basstationen	Försök igen från en annan plats. Om du befinner dig inomhus, prova att ställa dig nära ett fönster. Greppa telefonen högre upp för att undvika att du täcker antennen som befinner sig i telefonens nedre del. Antennen har placerats där för att förbättra hörslingans funktion.
Överbelastning av nätet	Försök ringa senare.

Eko eller oljud	
Regionalt problem orsakat av en dålig uppkoppling	Lägg på och ring upp igen. Detta kan göra att du växlas om till en annan uppkoppling.

Det gick inte att lägga till en kontakt	
Telefonboksminnet fullt	Radera poster för att frigöra minne.

Skötsel och underhåll

Telefonen är en tekniskt avancerad produkt och måste behandlas försiktigt. Oförsiktig behandling kan leda till att garantin blir ogiltig.

- Utsätt inte telefonen för fukt. Regn, snö, fukt och alla typer av vätskor innehåller ämnen som korroderar elektroniska kretsar. Om enheten blir blöt, måste du ta bort batteriet och låta telefonen torka helt innan batteriet sätts in på nytt.
- Använd eller förvara inte telefonen i dammiga och smutsiga miljöer. Telefonens rörliga delar och elektroniska komponenter kan skadas.
- Förvara inte telefonen på varma platser. Höga temperaturer kan reducera livslängden för elektronisk utrustning, skada batterier och deformera eller smälta vissa plastmaterial.
- Förvara inte telefonen på kalla platser. När telefonen värms upp till normal temperatur kan kondens bildas på insidan och skada de elektroniska kretsarna.
- Försök aldrig att öppna telefonen på något annat sätt än de som anges här.
- Tappa inte telefonen. Slå inte på den och skaka den inte. Om den hanteras ovarsamt kan kretsarna och precisionsmekaniken skadas.
- Använd inte starka kemikalier för att rengöra telefonen.

Råden ovan gäller för telefonen, batteriet, strömadaptern och andra tillbehör. Kontakta inköpsstället om telefonen inte fungerar som den ska. Glöm inte inköpskvittot eller en kopia av fakturan.

Garanti och tekniska data

Den här produkten omfattas av en garanti på 24 månader från inköpsdatum. Kontakta inköpsstället om ett fel inträffar under denna period. Kvitto eller liknande krävs för service- och underhållsarbeten under garantiperioden.

Garantin omfattar inte fel som orsakats av olyckor och liknande incidenter eller skador, fuktskador, misskötsel, onormal användning, felaktig service eller andra omständigheter som användaren ansvarar för. Garantin omfattar heller inte skador som orsakats av blixtnedslag eller andra spänningsvariationer. För säkerhets skull rekommenderar vi att du alltid kopplar ur laddaren under åskväder.

Batterierna är förbrukningsvaror och omfattas inte av garantin.

Garantin gäller inte om andra batterier än DORO:s originalbatterier har använts.

Specifikationer

Nätverk: GSM 900/DCS1800/PCS1900 Triple Band

Mått: 98 mm x 51 mm x 19 mm

Vikt: 99 g (inkl. batterier)

Batteri: 3,7 V/800 mAh li-jon-batteri

Försäkran om överensstämmelse

Doro intygar att **Doro PhoneEasy 410gsm** uppfyller de grundläggande krav och andra relevanta bestämmelser som anges i direktiven 1999/5/EG (R&TTE) och 2002/95/EG (RoHS).

En kopia av denna försäkran finns på www.doro.com/dofc

© 2009 Doro AB. All rights reserved.

Bluetooth® är ett registrerat varumärke hos Bluetooth SIG, inc.

eZiType™ är ett varumärke hos Zi Corporation.

vCard är ett varumärke hos Internet Mail Consortium.